

# OlenBox

# XL

- ULTRA COMPACTE
- POIDS PLUME
- CONÇUE POUR DÜRER
- ZÉRO MAINTENANCE
- UTILISABLE DANS TOUS LES SENS

GARANTIE 2 ANS

## FICHE TECHNIQUE

**PUISSANCE** 48 V  
**LITHIUM**  
**80 Ah**  
**4.2 kWh**  
**LONGÉVITÉ**  
**LFP-HD**

FABRIQUÉ EN FRANCE



### DIMENSIONS

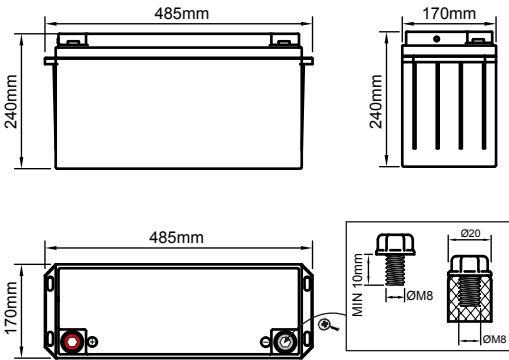

### CARACTÉRISTIQUES

Électrique		Mécanique	
Tension nominale	52,0 V	Matériau du boîtier	ABS
Capacité nominale	80,0 Ah	Dimensions (L*P*H)	485*170*240 mm
Énergie	4,16 kWh	Poids	<b>28 kg</b>
Résistance interne	< 53,0 mΩ	Terminaux	M8
Auto décharge mensuelle	< 3 %	Indice de protection	IP65
Charge		Décharge	
Rendement de charge	> 99%	Rendement de décharge	> 98%
Tension de charge	58,0 ± 0,1 V	Courant décharge continu	<b>30 A</b>
Mode de charge	CC/CV	Courant maximum 10 sec.	<b>60 A</b>
Courant de charge nominal	30,0 A	Tension minimale	40,0 V
Courant de fin de charge	0,05C	Seuils paramétrables	Non
Chargeurs plomb	Compatible	Dépassement de puissance	Non
Température		Qualité	
Température de charge	0°C   +50°C	Certifications	CE, RoHS, UN38.3
Température de décharge	-20°C   +65°C	Garantie	2 ans
Température de stockage	+15°C   +35°C	Pays de fabrication	France

### QUALITÉ MADE IN FRANCE

- ✓ Technologie Lithium LFP Haute Densité
- ✓ Source d'énergie fiable
- ✓ 60% plus léger qu'une batterie au plomb
- ✓ Conçue pour durer 15 ans
- ✓ Charge à rendement proche de 100%
- ✓ Dispositifs de sécurité intégrés
- ✓ 6 000 cycles (se référer aux courbes)
- ✓ Pas « d'effet mémoire »

Regroupez vos batteries, ajoutez un écran et entrez dans l'écosystème connecté de MERLIN !



Accessoires vendus séparément

### USAGES

- Éclairage et Instrumentations**  
Test & Mesure, Camera, Éclairage, Valise énergie, Station Météo, Pompage...
- Martitime, mobilité et robotique**  
Bateau, Véhicules de loisir, Robots, Chariots élévateurs...
- Alimentation critique**  
Onduleur, UPS, Datacenter, Medical...
- Stockage solaire**  
Autoconsommation, Énergies renouvelables...

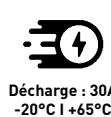
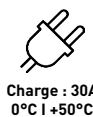

# PROFILS ET COURBES



**SÉCURITÉ**  
**LONGÉVITÉ**  
**PUISSANCE**

- ✓ 4 000 cycles @80% DoD @80% SoH
- ✓ 8 000 cycles @70% DoD @70% SoH
- ✓ 12 000 cycles @60% DoD @80% SoH



## La plus longue durée de vie

Nos systèmes sont conçus pour durer jusqu'à 20 ans et offre le coût total (TCO) le plus bas du marché.



## Éco-responsable

Batterie recyclable ne contenant ni plomb ni cobalt et conçue dans l'économie sociale et solidaire (ESS-ESUS).



## 100% sécurisé

Le LFP-HD est intrinsèquement sûr et le BMS protège la batterie. Pas de risque d'incendie ou de déflagration.



## Remplace avantageusement 2 batteries plomb

Contrairement à la batterie plomb, nos batteries peuvent être déchargées à 100% de leur capacité !



## Charge à rendement proche de 100%

L'ensemble de l'énergie qui charge les batteries Olenergies LFP-HD est stockée et non perdue.



## Tension égale tout au long de la décharge

À l'inverse d'une batterie plomb, cette batterie fournit le même niveau de tension durant la décharge.

## COURBES DE DURÉE DE VIE

État de santé (SoH) en fonction du nombre de cycles pour différentes profondeurs de décharge (DoD) @C/5 et 25°C

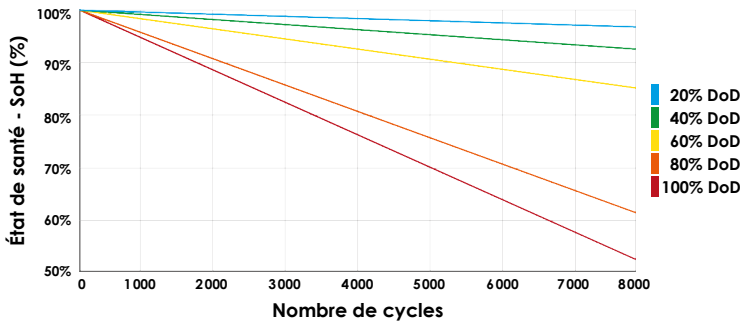

État de santé (SoH) en fonction du nombre de cycles pour différentes températures @C/5 et 100% DoD

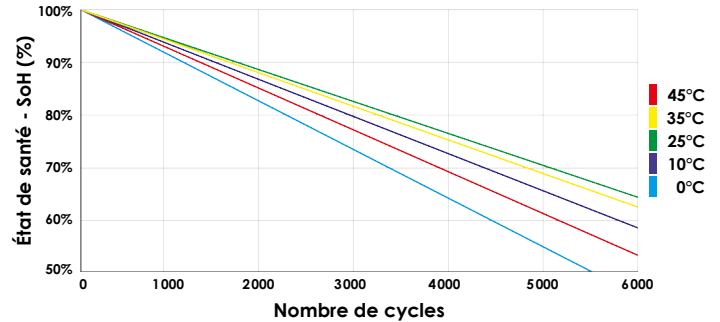

## COURBES DE DÉCHARGE

Courbes de tension @25°C pour différents courants de décharge

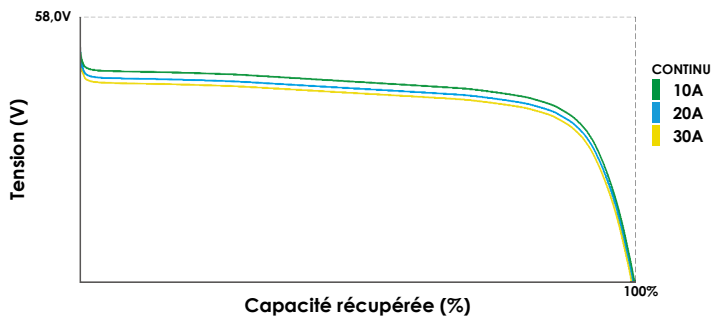

Courbes de tension @C/5 pour différentes températures

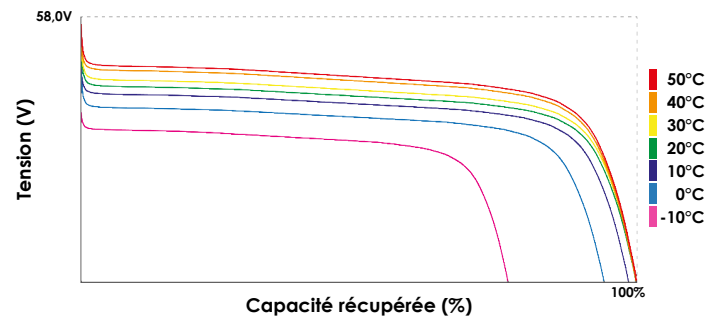

## COURBE DE CHARGE

Profil de charge à courant et tension constants (CC/CV) recommandé

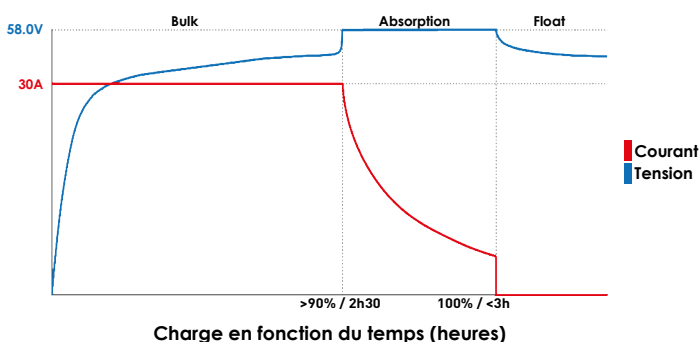

## COURBE D'AUTO-DÉCHARGE

Auto-décharge en fonction du temps et température de stockage

